



www.jsaba.ir



گروه تولیدی صبا فعالیت خود را در سال ۱۳۵۸ در عرصه تولید ملزومات بهداشتی ساختمانی آغاز نمود و با بهره مندی از نیم قرن تجربه و بکارگیری مهندسين و تکنسین های مجرب و استفاده از تکنولوژی روز دنیا در بخش تحقیق و توسعه اقدام به طراحی صنعتی محصولات خود نمود و موفق به تاسیس بخش صنعتی صبا گردید تا در راستای ارتقاء سطح کیفیت و بهداشت زندگی مردم و همچنین تلاش در حفظ و نگهداری منابع آبی کشور وظیفه خود را به نحو احسن جامع عمل بپوشاند. لازم به ذکر است که طراحی و تولید کلیه محصولات این مجموعه توسط مهندسين خلاق و کارگران پر تلاش، تحت استاندارد (بی کیو سی) اروپا و استاندارد ملی ایران که اجرای آن از الزامات و تعهدات مدیریت مجموعه نشأت گرفته، انجام می گردد.

از اهداف ما ارائه محصولات متنوع، با کیفیت و همگام با محیط زیست بوده و در این راستا یک گام جلوتر از محصولات هم دسته خود و پایا تر از همیشه در حال توسعه و پیشرفت میباشد.



www.jsaba.ir



[jsaba.ir](https://www.instagram.com/jsaba.ir)



[jsaba_ir](https://www.t.me/jsaba_ir)



Scan for more information

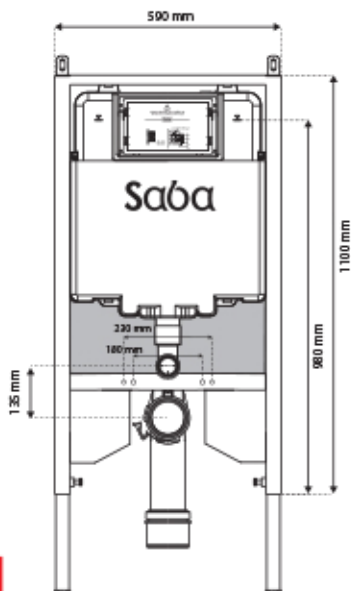

فلاشتانک توکار (والهنگ) | اورکا پلاس

دارای مخزن فوق باریک (۸cm) و استفاده از تکنولوژی تولید بدون درز برای جلوگیری از هر گونه نشتی

استفاده مفید تر از فضای سرویس بهداشتی و نظافت آسان

تست کامل قطعات فلاش تانک جهت اطمینان از عملکرد طولانی مدت

تخلیه کاملاً بی صدا و سریع

تنوع گسترده در کلید

دارای مکانیزم تخلیه دو زمانه ۳ لیتر برای کلید کوچک و ۸ لیتر برای کلید بزرگ

۶۰ درصد صرفه جویی در مصرف آب

نظافت آسان و راحت نسبت به سرویس بهداشتی روکار

استراکچر ضد خش و ضد زنگ با پروفیل سنگین برای تحمل وزن تا ۵۰۰ کیلوگرم

نسل جدید فلوتر با متریال POM بدون صدا super Silent و تخلیه دو طرفیته

استفاده از رزوه های مقاوم فلزی ضد زنگ

افزافه شدن سپر فلزی (Back Shield) جهت حفاظت از مخزن و لوله ها در برابر

سوراخکاری دیوار پشتی

تقویت بستر محافظ سرامیک برای افزایش طول عمر و تحمل وزن بیشتر

5+10 Years
Guarantee
+ After Sales Services

وزن کارتن G.W (kg)	سایز کارتن Carton size (cm)	تعداد در کارتن QTY / CTN	کد محصول Identification
22	12/8x61x15	1	4213253

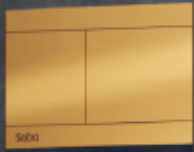

Flush Tank(wall hung) **ORCA+**

SABA Sanitary Ware Company



Scan for more information

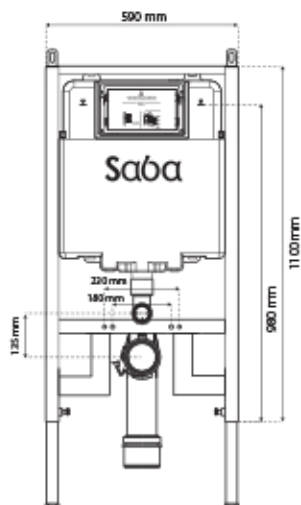

فلاشتانک توکار (والهنگ) | اورکا

دارای مخزن فوق باریک (8 cm) و استفاده از تکنولوژی تولید بدون درز برای جلوگیری از هرگونه نشتی استفاده مفید تر از فضای سرویس بهداشتی تست کامل قطعات فلاش تانک جهت اطمینان از عملکرد طولانی مدت تخلیه کاملاً بی صدا و سریع تنوع گسترده در کلید دارای مکانیزم تخلیه دوزمانه ۳ لیتر برای کلید کوچک و ۸ لیتر برای کلید بزرگ ۶۰ درصد صرفه جویی در مصرف آب نظافت آسان و راحت نسبت به سرویس بهداشتی روکار استراکچر ضد خش و ضد زنگ با پرفیل ضخیم و رنگ استاتیک استراکچر مقاوم با پروفیل سنگین برای تحمل وزن تا ۵۰۰ کیلوگرم نسل جدید فلوتر با مترپال POM بدون صدا Souper Silent و تخلیه دو طرفیته استفاده از رزوه های مقاوم فلزی ضد زنگ

5+10 Years
Guarantee
+ After Sales Services

وزن کارتن G.W (kg)	سایز کارتن Carton size (cm)	تعداد در کارتن QTY / CTN	کد محصول Identification
18/700	12/8x61x15	1	4213203





Flush Tank (wall hung) **ORCA**

SABA Sanitary Ware Company



Scan for more information

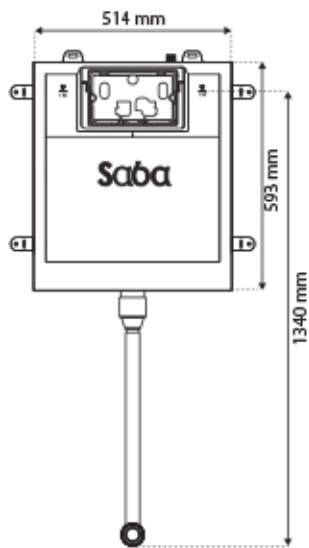

فلاشتانک توکار (کلاسیک) | اورکا پلاس

دارای مخزن فوق باریک (8 cm) و استفاده از تکنولوژی تولید بدون درز برای جلوگیری از هرگونه نشتی استفاده مفید تر از فضای سرویس بهداشتی تست کامل قطعات فلاش تانک جهت اطمینان از عملکرد طولانی مدت تخلیه کاملاً بی صدا و سریع تنوع گسترده در کلید

دارای مکانیزم تخلیه دوزمانه ۳ لیتر برای کلید کوچک و ۸ لیتر برای کلید بزرگ ۶۰ درصد صرفه جویی در مصرف آب نظافت آسان و راحت نسبت به سرویس بهداشتی روکار استراکچر ضد خش و ضد زنگ با پرفیل ضخیم و رنگ استاتیک نسل جدید فلوتر با متریال POM بدون صدا Souper Silent و تخلیه دو طرفیته استفاده از رزوه های مقاوم فلزی ضد زنگ اضافه شدن سپر فلزی (Back Shield) جهت حفاظت از مخزن و لوله ها در برابر سوراخکاری دیوار پشتی

5+10 Years
Guarantee
+ After Sales Services

وزن کارتن G.W (kg)	سایز کارتن Carton size (cm)	تعداد در کارتن QTY / CTN	کد محصول Identification
9/700	70x61x15	1	4213254





Scan for more information

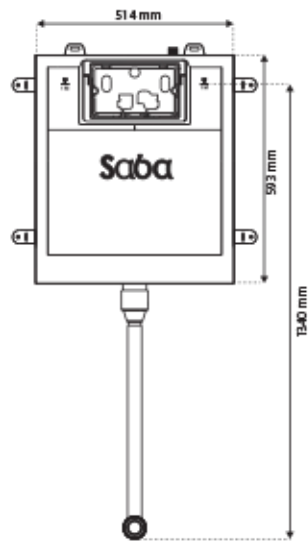

فلاشتانک توکار (کلاسیک) | اورکا

دارای مخزن فوق باریک (8 cm) و استفاده از تکنولوژی تولید بدون درز برای جلوگیری از هرگونه نشتی استفاده مفید تر از فضای سرویس بهداشتی تست کامل قطعات فلاش تانک جهت اطمینان از عملکرد طولانی مدت تخلیه کاملاً بی صدا و سریع تنوع گسترده در کلید

دارای مکانیزم تخلیه دوزمانه ۳ لیتر برای کلید کوچک و ۸ لیتر برای کلید بزرگ ۶۰ درصد صرفه جویی در مصرف آب نظافت آسان و راحت نسبت به سرویس بهداشتی روکار استراکچر ضد خش و ضد زنگ با پرفیل ضخیم و رنگ استاتیک نسل جدید فلوتر با متریال POM بدون صدا Souper Silent و تخلیه دو ظرفیته استفاده از رزوه های مقاوم فلزی ضد زنگ

5+10 Years
Guarantee
+ After Sales Services

وزن کارتن G.W (kg)	سایز کارتن Carton size (cm)	تعداد در کارتن QTY / CTN	کد محصول Identification
9/700	70x61x15	1	4213204





Flush Tank (classic) **ORCA+**

SABA Sanitary Ware Company



Scan for more information

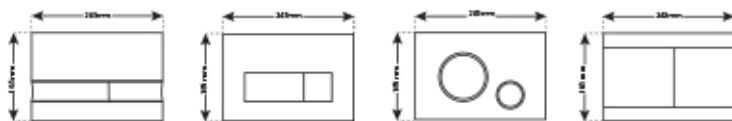

جا مایع

متریال ABS و روکش نیکل و کرم فنر مقاوم استنلس استیل
تنوع در طرح و رنگ بندی
باریک ترین طراحی کلید (با ضخامت 16 میلیمتر)
فنر و قطعات فلزی استنلس استیل

GOLF

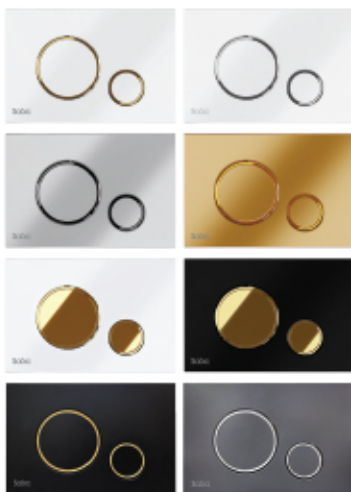

MARBEL

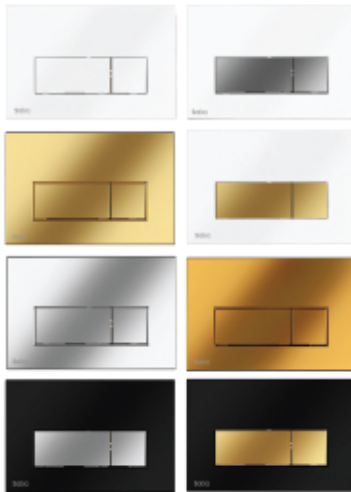

UNIQUE

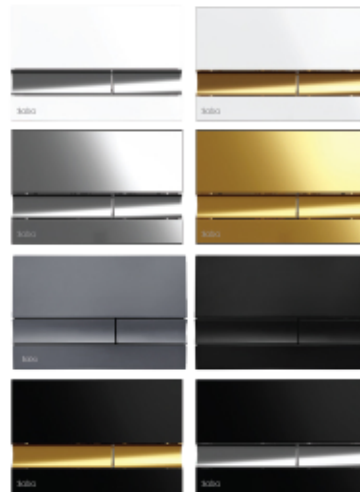

ONYX



2+5 Years
Guarantee
+ After Sales Services

وزن کارتن G.W (kg)	سایز کارتن Carton size (cm)	تعداد در کارتن QTY / CTN	کد محصول Identification
10/300	45/5x36/8x43	48	-





Flush Plates

SABA Sanitary Ware Company



Scan for more information



فلاشتانک روکار | اوشن

جنس بدنه ABS

مجهز به سیستم واترشوتر جهت سرعت تخلیه آب بسیار بالا

قابلیت اتصال ورودی آب از چپ و راست به صورت همزمان

دارای طرح و رنگ بندی متنوع

طراحی فلت (باریک) اشغال حداقل فضا

تست و نصب تمامی قطعات داخلی طبق استاندارد های QC

قابلیت تنظیم فشار آب از ۲ تا ۸ لیتر برای صرفه جویی در مصرف آب

نسل جدید فلوتر آسانسوری با متریاال POM بدون صدا Super Silent و تخلیه دو ظرفیته

دارای نماد استاندارد و تاییدیه بین المللی BQC

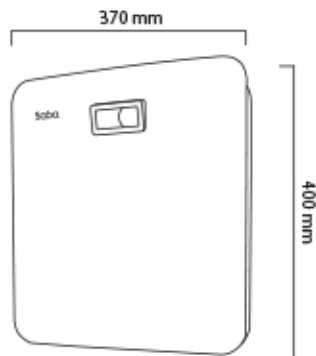

5+10 Years
Guarantee
+ After Sales Services

وزن کارتن G.W (kg)	سایز کارتن Carton size (cm)	تعداد در کارتن QTY / CTN	کد محصول Identification
17	48x61x40	5	-



Flush Tank **OCEAN**

SABA Sanitary Ware Company



Scan for more information



129577

فلاشتانک روکار | مرمر

دارای اهرم تخلیه دکمه ای و کششی
 قابلیت نصب اتصال ورودی آب و اهرم کششی از سمت چپ و راست
 طراحی چشم نواز بدنه جدید ۳ بعدی
 تخلیه ۲ ظرفیته از ۲ تا ۹ لیتر برای صرفه جویی در مصرف آب
 قابلیت ست تنظیم میزان آبگیری
 فلوتر آسانسوری با متریال POM برای جلوگیری از رسوب املاح آب
 جنس بدنه PP بدون تغییر رنگ در گذر زمان، غیر قابل رسوب املاح آب در بدنه
 مجهز به سیستم واترشوتر (اختصاصی صبا) جهت افزایش سرعت تخلیه بالای آب

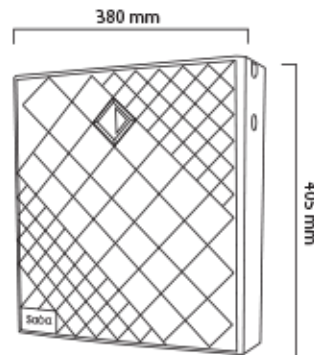

5+10 Years
 Guarantee
 + After Sales Services

وزن کارتن G.W (kg)	سایز کارتن Carton size (cm)	تعداد در کارتن QTY / CTN	کد محصول Identification
16/500	44/5x60x41	5	4111106





Flush Tank **MAR MAR**

SABA Sanitary Ware Company



Scan for more information



129577

فلاشتانک روکار | دریا

جنس بدنه PP بدون تغییر رنگ در گذر زمان، غیر قابل رسوب املاح آب در بدنه
 قابلیت نصب اتصال ورودی آب و اهرم کششی از سمت چپ و راست
 فلوتر آسانسوری با متریال POM برای جلوگیری از رسوب املاح آب
 تخلیه ۲ ظرفیته از ۲ تا ۹ لیتر برای صرفه جویی در مصرف آب
 مجهز به سیستم واترشوتر (اختصاصی صبا)
 دارای اهرم تخلیه دکمه ای و کششی
 قابلیت ست تنظیم میزان آبگیری
 دارای نماد استاندارد و تاییدیه بین الملل BQC

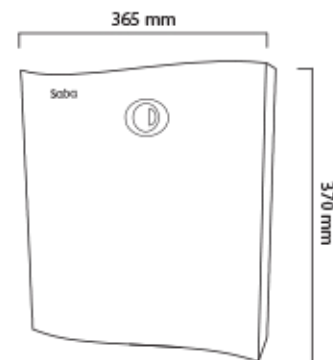

5+10 Years
Guarantee
 + After Sales Services

وزن کارتن G.W (kg)	سایز کارتن Carton size (cm)	تعداد در کارتن QTY / CTN	کد محصول Identification
15	41x70x39	5	4111105





Flush Tank **DARYA**

SABA Sanitary Ware Company



Scan for
more information



129577

فلاشتانک روکار | ایفل

دارای اهرم تخلیه دکمه ای و کششی
قابلیت نصب اتصال ورودی آب و اهرم کششی از سمت چپ و راست
طراحی چشم نواز بدنه جدید ۳ بعدی
تخلیه ۲ ظرفیته از ۲ تا ۹ لیتر برای صرفه جویی در مصرف آب
قابلیت ست تنظیم میزان آبگیری
فلوتر آسانسوری با متریاال POM برای جلوگیری از رسوب املاح آب
جنس بدنه PP بدون تغییر رنگ در گذر زمان، غیر قابل رسوب املاح آب در بدنه
مجهز به سیستم واترشوتر (اختصاصی صبا)

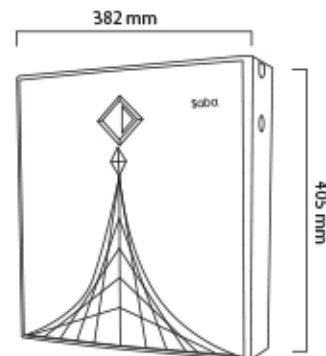

5+10 Years
Guarantee
+ After Sales Services

وزن کارتن G.W (kg)	سایز کارتن Carton size (cm)	تعداد در کارتن QTY / CTN	کد محصول Identification
16/500	44/5x60x41	5	4111104





Flush Tank **EIFFEL**

SABA Sanitary Ware Company



Scan for
more information



129577

فلاشتانک روکار | آبشار

دارای اهرم تخلیه دکمه ای و کششی
قابلیت نصب اتصال ورودی آب و اهرم کششی از سمت چپ و راست
طراحی چشم نواز بدنه جدید ۳ بعدی
تخلیه ۲ ظرفیته از ۲ تا ۹ لیتر برای صرفه جویی در مصرف آب
قابلیت ست تنظیم میزان آبگیری
فلوتر آسانسوری با متریال POM برای جلوگیری از رسوب املاح آب
جنس بدنه PP بدون تغییر رنگ در گذر زمان، غیر قابل رسوب املاح آب در بدنه
مجهز به سیستم واترشوتر(اختصاصی صبا)

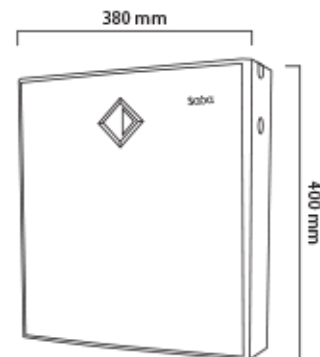

5+10 Years
Guarantee
+ After Sales Services

وزن کارتن G.W (kg)	سایز کارتن Carton size (cm)	تعداد در کارتن QTY / CTN	کد محصول Identification
16/500	44/5x60x41	5	4111102





Flush Tank **ABSHAR**

Saba
Sanitary Ware Company



Scan for
more information



فلاشتانک روکار | صدف

بدنه PP بدون تغییر رنگ در گذر زمان، غیر قابل رسوب املاح آب در بدنه
قابلیت نصب اتصال ورودی آب و اهرم کششی از سمت چپ و راست
فلوتر آسانسوری با متریال POM برای جلوگیری از رسوب املاح آب
تخلیه ۲ ظرفیته از ۲ تا ۹ لیتر برای صرفه جویی در مصرف آب
مجهز به سیستم واترشوتر (اختصاصی صبا)
دارای اهرم تخلیه دکمه ای و کششی
قابلیت ست تنظیم میزان آبگیری
دارای نماد استاندارد و تاییدیه بین الملل BQC

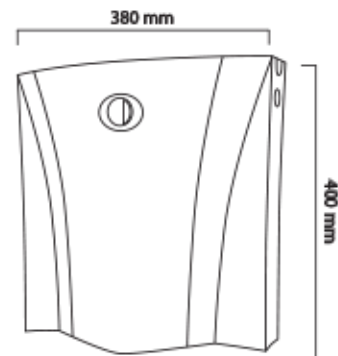

5+10 Years
Guarantee
+ After Sales Services

وزن کارتن G.W (kg)	سایز کارتن Carton size (cm)	تعداد در کارتن QTY / CTN	کد محصول Identification
13/600	36x363x39	5	4111101



Flush Tank **SADAF**

SABA Sanitary Ware Company



Scan for more information



فلاشتانک روکار | ستاره

دارای اهرم تخلیه دکمه ای و کششی
 قابلیت نصب اتصال ورودی آب و اهرم کششی از سمت چپ و راست
 طراحی چشم نواز بدنه جدید ۳ بعدی
 تخلیه ۲ ظرفیته از ۲ تا ۹ لیتر برای صرفه جویی در مصرف آب
 قابلیت ست تنظیم میزان آبگیری
 فلوتر آسانسوری با متریال POM برای جلوگیری از رسوب املاح آب
 جنس بدنه PP بدون تغییر رنگ در گذر زمان، غیر قابل رسوب املاح آب در بدنه
 مجهز به سیستم واترشوتر (اختصاصی صبا)

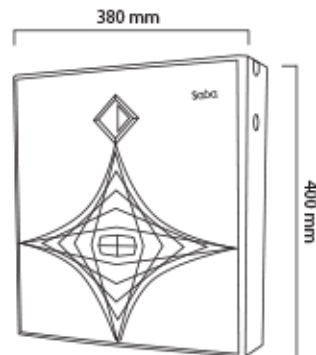

5+10 Years
Guarantee
 + After Sales Services



129577

وزن کارتن G.W (kg)	سایز کارتن Carton size (cm)	تعداد در کارتن QTY / CTN	کد محصول Identification
16/500	44/5x60x41	5	4111103





Flush Tank **STAR**

SABA Sanitary Ware Company

Dispenser Model: **CAMELLIA**



Scan for more information



جا مایع | کاملیا

جنس بدنه ABS

قابلیت شارژ آسان مخزن

حجم مخزن ۸۰۰

دارای نشانگر مخزن برای رویت مقدار مایع

شصتی با طراحی بزرگتر جهت کارکرد روان و فشار کمتر به دست

نسل جدید پمپ های POM با تکنولوژی جدید فنر Stainless Steel

و واشرهای سیلیکونی ماندگار

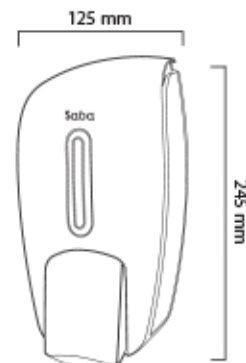

2+5 Years
Guarantee
+ After Sales Services



وزن کارتن G.W (kg)	سایز کارتن Carton size (cm)	تعداد در کارتن QTY / CTN	کد محصول Identification
8/700	33x38x50	18	-





Dispenser **CAMELLIA**

SABA Sanitary Ware Company

Dispenser Model: **ROSE**



Scan for
more information



جا مایع اُرژ

محصول جدید با طراحی مدرن و منحصر به فرد، بدون شستی
قابلیت شارژ آسان مخزن از بالا
دارای نشاگر مخزن جهت رویت مقدار مایع
پمپ حرفه ای و با کیفیت POM ، استفاده از متریال مرغوب ABS
استفاده از فلز Stainless steel ضد زنگ

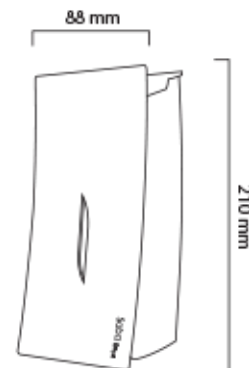

2+5 Years
Guarantee
+ After Sales Services



وزن کارتن G.W (kg)	سایز کارتن Carton size (mm)	تعداد در کارتن QTY / CTN	کد محصول Identification
5/600	53x43/5x44	18	-





Dispenser **ROSE**

SABA Sanitary Ware Company

Peper Holder Model: ROSE



Scan for more information



جا دستمال اَرز

جنس بدنه ABS

دارای کاتر برای برش دستمال رول
محفظه مناسب دستمال رول و برگ
محفظه نگهدارنده ضد آب و رطوبت

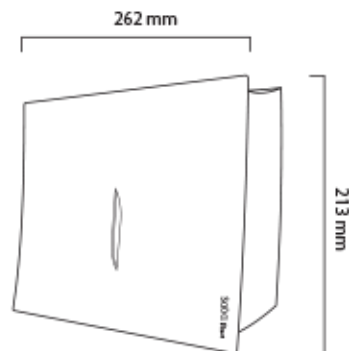

2+5 Years
Guarantee
+ After Sales Services

وزن کارتن G.W (kg)	سایز کارتن Carton size (mm)	تعداد در کارتن QTY / CTN	کد محصول Identification
-	31/5x30x44	12	-





Peper Holder **ROSE**

SABA Sanitary Ware Company

Dispenser Model: **MINA**



Scan for
more information



جا مایع | مینا

ظاهری شیک با طراحی یکپارچه بدون شصتی
اولین نمونه جا مایع ۳ بعدی تولید شده در کشور
پمپ حرفه ای با کیفیت و فنز Stainless Steel (ضد زنگ)
درب آسان باز شو و مخزن جداشونده

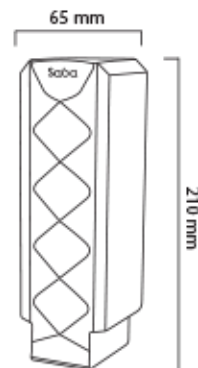

2+5 Years
Guarantee
+ After Sales Services

وزن کارتن G.W (kg)	سایز کارتن Carton size (cm)	تعداد در کارتن QTY / CTN	کد محصول Identification
8/700	30/5x27/5x44/5	24	-





Dispenser **MINA**

SABA Sanitary Ware Company

Dispenser Model: **YAS**



Scan for more information



جا مایع ایاس

قابلیت شارژ سریع و آسان
دارای نشانگر حجم مایع مخزن
دارای ابعاد منحصر به فرد باریک و ظریف
پمپ حرفه ای و با کیفیت و استفاده از متریال مرغوب و فنر Stainless Steel
بدنه تمام ABS مقاوم در برابر رسوب

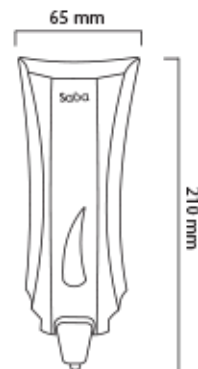

2+5 Years
Guarantee
+ After Sales Services

وزن کارتن G.W (kg)	سایز کارتن Carton size (cm)	تعداد در کارتن QTY / CTN	کد محصول Identification
10/700	37x45/5x43	48	-





Dispenser **YAS**

SABA Sanitary Ware Company



Scan for more information

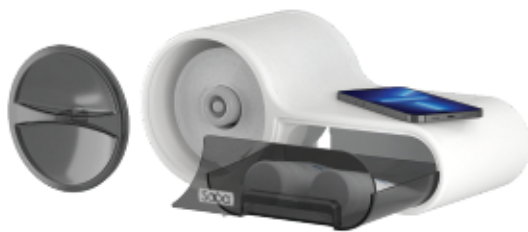

جا دستمال | پرو

جنس بدنه GPPS و ABS

دارای کاتر برای برش دستمال رول

دارای شلف برای وسایل بهداشتی

تنها جا دستمال تولید شده در کشور که قابلیت قرار دادن همزمان دستمال رول و برگ را دارد

دارای محفظه ای برای نگهداری اقلام بهداشتی

ضد نفوذ آب و رطوبت

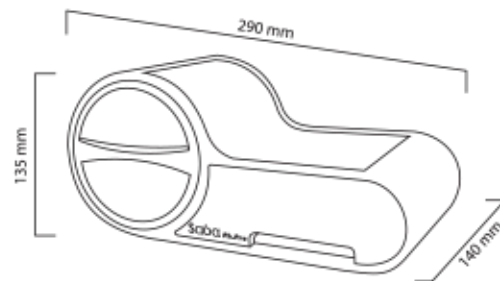

2+5 Years
Guarantee
+ After Sales Services

وزن کارتن G.W (kg)	سایز کارتن Carton size (cm)	تعداد در کارتن QTY / CTN	کد محصول Identification
10/600	46/5x59/5x31/5	12	4213141



Peper Holder **PH PRO**

SABA Sanitary Ware Company



Scan for more information



اسپری خوشبو کننده هوا | جاسمین

اولین و تنها دستگاه اسپری خوش بو کننده در دنیا که مجهز به باتری لیتیوم قابل شارژ با پورت تایپ C می باشد. فعال تا ۲۷۰ روز تنها با یکبار شارژ اولیه قابلیت تنظیم پاشش اسپری در بازه زمانی مختلف مجهز به سنسور روشنایی (جهت غیر فعال شدن در تاریکی) دارای دکمه پاشش اسپری بدون تداخل در بازه زمانی گارانتی ۲ ساله و خدمات پس از فروش ۱۰ ساله

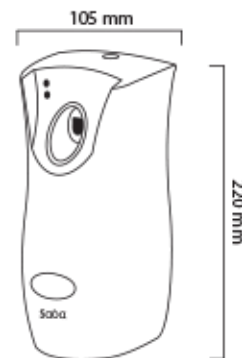

2+10 Years
Guarantee
+ After Sales Services

وزن کارتن G.W (kg)	سایز کارتن Carton size (cm)	تعداد در کارتن QTY / CTN	کد محصول Identification
3/400	30/5x32/5x23/5	9	4213163





Air Freshener Spray **JASMIN**

SABA Sanitary Ware Company



Scan for more information



2+5 Years
Guarantee
+ After Sales Services

سطل و بُرس | صَدَف

رنگبندی متنوع

طراحی شیک و منحصر به فرد

بدنه ABS با دوام و ضد رسوب املاح آب

پدال بسیار با کیفیت با کمترین استهلاک در طولانی مدت

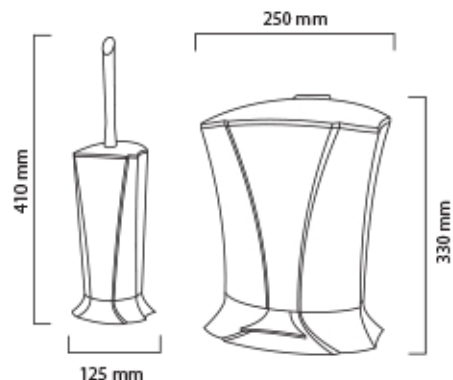

وزن کارتن G.W (kg)	سایز کارتن Carton size (cm)	تعداد در کارتن QTY / CTN	کد محصول Identification
9/100	52/5x67/5x35	6	-



Pedal Bucket **SADAF**

SABA Sanitary Ware Company



Scan for more information



ست سه تیکه آتاژور | صدف

جنس بدنه ABS
 پمپ با عملکرد عالی و عمر طولانی
 دارای رنگبندی متنوع (متالیک کروم،
 متریال مصرفی فنر پمپ Stainless Steel (ضد زنگ)
 واشره‌های سپلیکونی

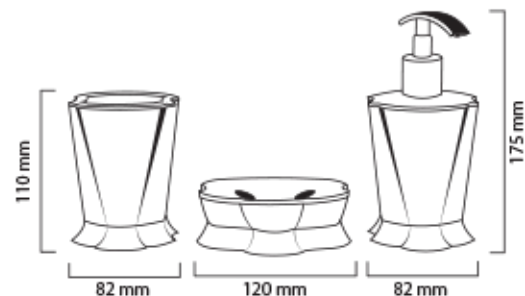

5+10 Years
Guarantee
 + After Sales Services

وزن کارتن G.W (kg)	سایز کارتن Carton size (cm)	تعداد در کارتن QTY / CTN	کد محصول Identification
5	42/5x32x27	12	-





Set Dispenser **SADAF**

SABA Sanitary Ware Company



Scan for more information



5+10 Years
Guarantee
+ After Sales Services

فشار شکن کوتاه صبا

وزن کارتن G.W (kg)	سایز کارتن Carton size (cm)	تعداد در کارتن QTY / CTN	کد محصول Identification
12/270	23/5x45x39	360	4113101 4113102

فشار شکن | صبا

رنگ بندی سفید و کروم
جنس بدنه POM و ABS
قابلیت چرخش ۳۶۰ درجه
توری Stainless Steel ضد زنگ
صرفه جویی در مصرف آب تا ۵۰ درصد
قابلیت نصب بر انواع شیرآلات موجود در بازار

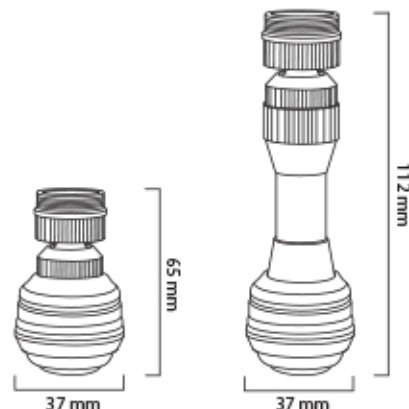

فشار شکن بلند صبا

وزن کارتن G.W (kg)	سایز کارتن Carton size (cm)	تعداد در کارتن QTY / CTN	کد محصول Identification
8/250	23/5x45x39	180	4113103 4113104



Water Breaker Nozzle **SABA**

SABA Sanitary Ware Company



Scan for more information



1

جا مایع | ارکیده

طراحی ساده و شیک ، شارژ آسان
اکونومی (اقتصادی) مرغوب با طراحی نوین
پمپ حرفه ای با فلز Stainless Steel (ضد زنگ)
قطعات مصرفی سیلیکونی برای جلوگیری از خوردگی دراز مدت

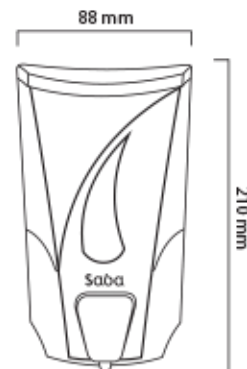

2+5 Years
Guarantee
+ After Sales Services

وزن کارتن G.W (kg)	سایز کارتن Carton size (mm)	تعداد در کارتن QTY / CTN	کد محصول Identification
8/900	37/5x37/5x48	48	4112101





Dispenser **ORKIDEH**

SABA Sanitary Ware Company



Scan for more information



جا دستمال کاغذی | لیلیوم

دارای صفحه رویه مسطح جهت قراردادن موبایل، کلید و ...
 قابلیت استفاده از دستمال رولی (تعویض و جا گذاری آسان)
 دارای درب شفاف محفظه دستمال
 بسیار سبک و کم حجم
 متریال مصرفی PP

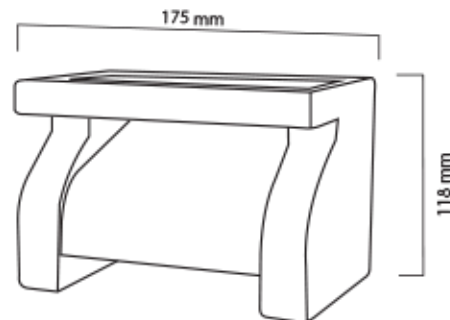

2+5 Years
Guarantee
 + After Sales Services

وزن کارتن G.W (kg)	سایز کارتن Carton size (cm)	تعداد در کارتن QTY / CTN	کد محصول Identification
10	38x55/5x47	36	4213146

Dispenser Model: **GLORIA**



Scan for
more information



جا مایع | گلوریا

متریال مصرفی ABS خودرنگ و GPPS

قابلیت شارژ سریع و آسان

دارای نشانگر حجم مایع مخزن

دارای ابعاد منحصر به فرد

پمپ حرفه ای با استفاده از متریال وارداتی و فنر Stainless Steel

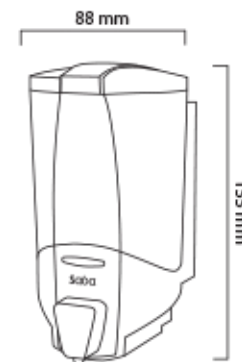

2+5 Years
Guarantee
+ After Sales Services

وزن کارتن G.W (kg)	سایز کارتن Carton size (mm)	تعداد در کارتن QTY / CTN	کد محصول Identification
10/200	37/5x37/5x49	48	4213145



Dispenser Model: HOMA



Scan for
more information



جا مایع | همما

متریال مصرفی GPPS و ABS
قابلیت شارژ سریع و آسان
دارای نشانگر حجم مایع مخزن
دارای ابعاد منحصر به فرد
پمپ حرفه ای با استفاده از متریال وارداتی و فنر استنلس استیل

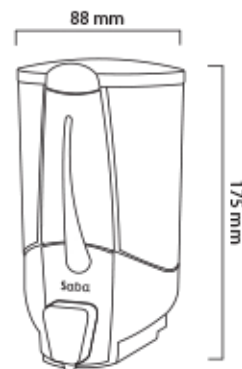

2+5 Years
Guarantee
+ After Sales Services

وزن کارتن G.W (kg)	سایز کارتن Carton size (cm)	تعداد در کارتن QTY / CTN	کد محصول Identification
11	37x37x56	48	4112118





Scan for
more information

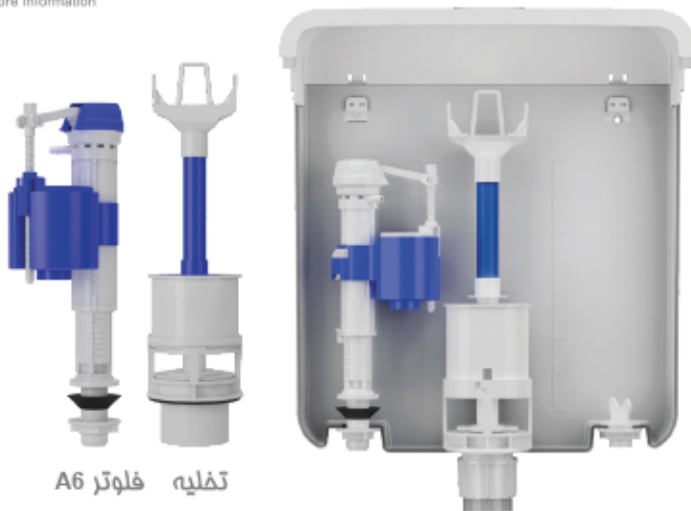

فلوتر A6 تفلیه

تخلیه فلوتر

سوپر سابلنت
قابلیت تنظیم فشار آب
مکانیزم آسانسوری و تخلیه سریع
مواد مصرفی POM ضد رسوب املاح آب
قابلیت نصب برای سرویس های فرنگی و انواع فلاش تانک های استاندارد
استفاده از مکانیزم آب بندی دیافراگمی و واشرهای سیلیکونی جهت عملکرد بالای محصول

تخلیه

وزن کارتن G.W (kg)	سایز کارتن Carton size (cm)	تعداد در کارتن QTY / CTN	کد محصول Identification
8/700	33x38x50	60	-

5+10 Years
Guarantee
+ After Sales Services

فلوتر

وزن کارتن G.W (kg)	سایز کارتن Carton size (cm)	تعداد در کارتن QTY / CTN	کد محصول Identification
8/700	33x38x50	60	-



Scan for
more information

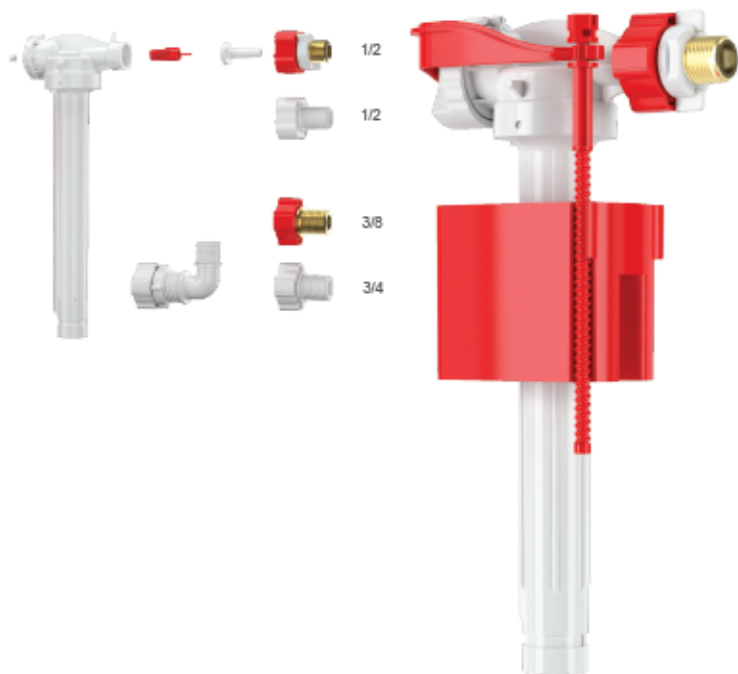

فلوتر صبا

دارای واشره‌های سیلیکونی برای جلوگیری از هرگونه نشتی
تست کامل قطعات جهت اطمینان از عملکرد طولانی مدت
تقویت مقاومت در برابر ناخالصی آب با فیلتر جدید
پر کردن بسیار بی صدا با تنظیم کننده جریان آب
قطع کن لحظه ای جریان آب با دیافراگم نسل جدید ۲۰۲۳
استفاده از رزوه های مقاوم فلزی ضد زنگ
حداکثر اطمینان مقاومت بالا در برابر نوسانات فشار آب با قطعه جدید
(همیشه ارتفاع آب یکسان است)
تنوع ورودی ها برای استفاده در فلاشتانک روکار و تو کار
۲ سال گارانتی و ۱۰ سال خدمات پس از فروش

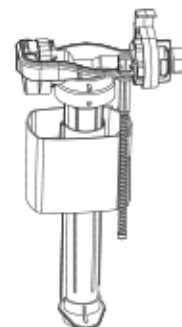

2+10 Years
Guarantee
+ After Sales Services

وزن کارتن G.W (kg)	سایز کارتن Carton size (cm)	تعداد در کارتن QTY / CTN	کد محصول Identification
8/700	33x38x50	60	-



کیفیت ماندگار
خلاقیت پایدار



Sanitary Ware Company



www.jsaba.ir



[jsaba.ir](https://www.instagram.com/jsaba.ir)



[jsaba_ir](https://www.telegram.com/jsaba_ir)